



**USER INSTRUCTION** • INSTRUKTIONSBOK • BRUKSANVISNING • BRUGERVEJLEDNING • GEBRAUCHSANLEITUNG • GEBRUIKSAANWIJZING  
• MODE D'EMPLOI • INSTRUCCIONES DEL USUARIO • GUIDA DELL'UTENTE • KÄYTTÖOHJE • ИНСТРУКЦИЯ ПО ЭКСПЛУАТАЦИИ

# YARN EMBELLISHMENT FOOT SET



## YARN EMBELLISHMENT FOOT SET

<b>ENG</b>	ENGLISH	3
<b>SE</b>	SVENSKA	4
<b>DK</b>	DANSK	5
<b>NO</b>	NORSK	6
<b>DE</b>	DEUTSCH	7
<b>FR</b>	FRANCAIS	8
<b>NL</b>	NEDERLANDS	9
<b>IT</b>	ITALIANO	10
<b>ES</b>	ESPAÑOL	11
<b>FI</b>	SOUMI	12
<b>RU</b>	РОССИЯ	13

## ENG Yarn Embellishment Foot Set

With the HUSQVARNA VIKING® Yarn Embellishment Foot Set, you can easily create decorative yarn embellishment when sewing. The embellishment is created when sewing using the specially designed stitches for this foot together with yarn. The effect of the embellishment can be changed dramatically by using different types of yarn.

This presser foot is designed to be used with specially designed stitches. These stitches can be downloaded at [www.husqvarnaviking.com](http://www.husqvarnaviking.com).

*Note: No stitches except for the specially designed stitches can be used.*

The yarn foot is equipped with an adjustment wheel. The wheel is used to fine tune the red line so that it matches the center needle position on the foot.

When the needle is centered at the redline, it is more likely that the yarn foot will pick up a wider range of yarn.

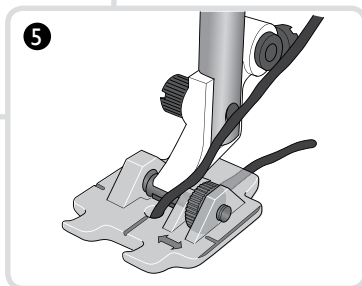
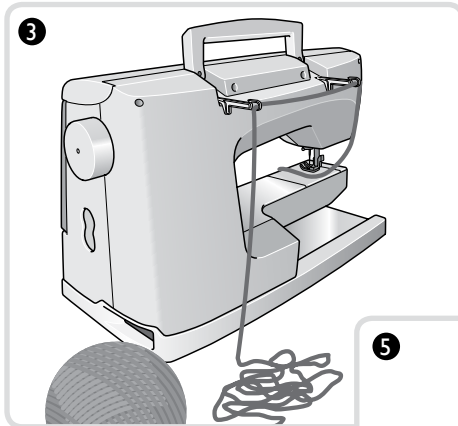
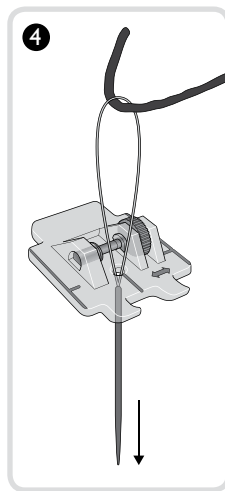
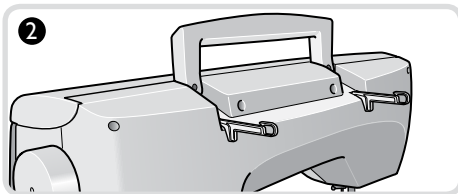
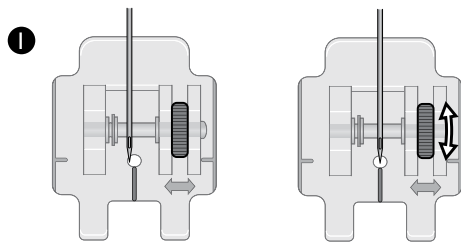

## Contents

A. Yarn guides (for DESIGNER DIAMOND™ series, DESIGNER RUBY™ series, SAPPHIRE™ 960Q, except for DESIGNER™ SE)

B. Yarn guides (for DESIGNER™ SE and DESIGNER™ SE Limited Edition).

C. Yarn Foot

D. Yarn threader

– Stitches to download

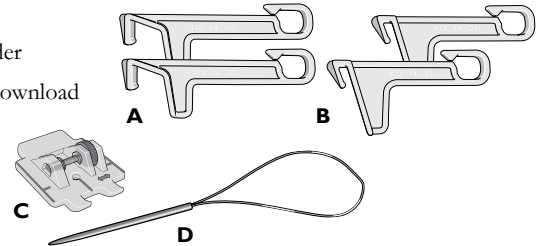

## Preparing the machine for couching

1. Thread the machine with a thread that matches the decorative yarn or use transparent thread.
2. Attach the yarn guides to your machine in the notches under the handle at the rear side of the machine (See ill. 2).
3. Pull out as much yarn as you need from the ball of yarn and place it as shown in ill. 3. Make sure to pull out the yarn continuously to avoid too much strain on the yarn.
4. Place the yarn in the yarn guides (See ill. 3). It is very important that the yarn runs smoothly while you are sewing.
5. Thread the yarn from above through the hole in the Yarn foot using the yarn threader (see ill. 4). We recommend using yarn with even thickness. For best result the yarn should fill the hole in the foot but still run easily through it.
6. Snap the foot onto the machine. (See ill. 5).
7. Select the stitch you want to sew. Before starting to sew, use the adjustment wheel to make sure the redline on the foot is matching the needle. (See ill. 1).

*Tips: Draw a line on the fabric with a fabric marker, for easier guidance.*

*Note: Some yarn work better than other. Yarn with a looser structure will often give a better result.*

## Where to find the stitches for download

To download the stitches, go to [www.husqvarnaviking.com](http://www.husqvarnaviking.com).

Find the Yarn Embellishment Foot Set.

Click on the link to download the stitches.

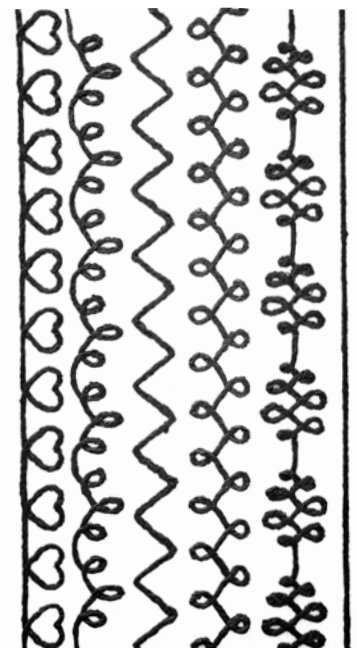

For more information go to the online Accessory User's Guide!

## SE Kit för garndekorationsfot

Med HUSQVARNA VIKING® Kit för garndekorationsfot kan du enkelt skapa fina garndekorationer när du syr. Dekorationerna görs med garn som sys med stygn som är särskilt utformade för denna fot. Skapa olika effekter och dramatiska dekorationer genom att använda olika typer av garn.

Denna pressarfot är särskilt utformad för specialstygn. Specialstygnen kan laddas ned på [www.husqvarnaviking.com](http://www.husqvarnaviking.com).

*Obs! Inga andra stygn än dessa specialstygn får användas tillsammans med denna pressarfot.*

Garnfoten är utrustad med ett justeringsvred. Vredet används för att finjustera den röda linjen så att den ligger i linje med nålens position på pressarfoten.

Garnfoten kan vanligtvis plocka upp mer garn när nålen befinner sig mitt för den röda linjen.

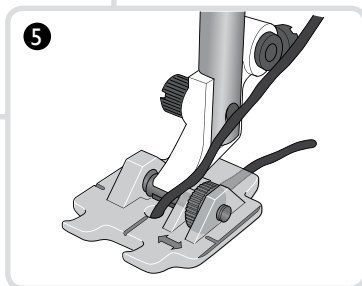
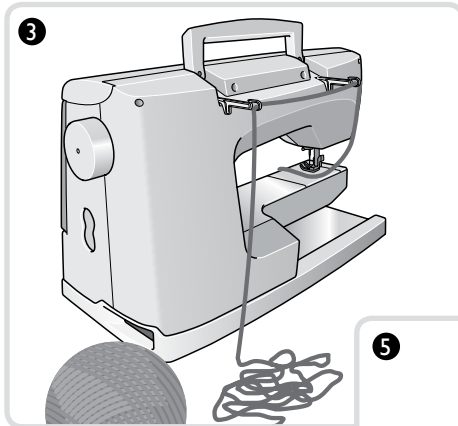
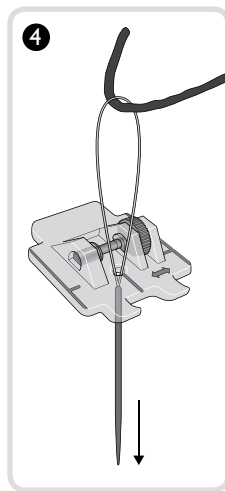
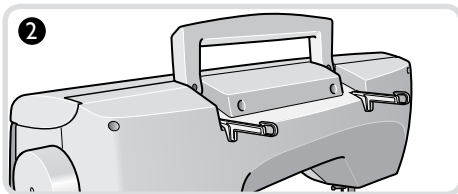
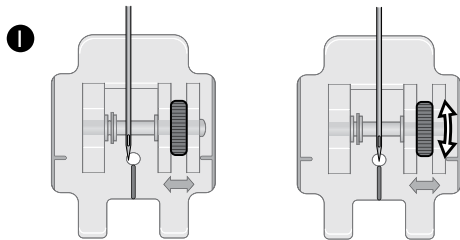

För mer information, se Användarhandbok för tillbehör online.

## Innehåll

A. Garnledare (för DESIGNER DIAMOND™-serien, DESIGNER RUBY™-serien, SAPPHIRE™ 960Q, förutom Designer™ SE)

B. Garnledare (för DESIGNER™ SE och DESIGNER™ SE Limited Edition).

C. Garnfot

D. Garnträdare

– Stygn att hämta

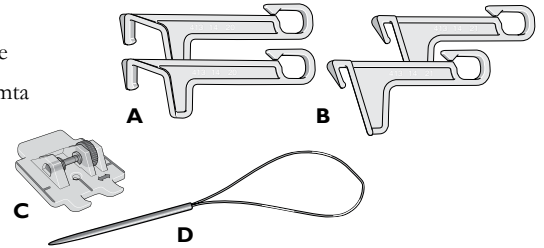

## Förbereda maskinen för att sy med garndekorationsfoten

1. Trä maskinen med en tråd som passar det garn du vill använda, eller med en transparent tråd.
2. Sätt dit de garnledare som är avsedda för din maskin i skårorna under handtaget på baksidan av maskinen (se bild 2).
3. Dra ut så mycket tråd som du behöver från garnnystanet och lägg det så som visas på bild 3. Dra löpande ut mer garn för att undvika att garntråden blir för spänd.
4. Lägg garntråden i garnledarna (se bild 3). Det är mycket viktigt att garnet kan löpa lätt när du syr.
5. Trä garnet ovanifrån genom hålet i garnfoten med hjälp av garnträdaren (se bild 4). Vi rekommenderar att du väljer ett garn med jämn tjocklek. Det bästa är om garnet fyller upp hålet i foten, men ändå löper lätt genom den.
6. Sätt på garnfoten på maskinen. (Se bild 5.)
7. Välj det stygn du vill sy. Innan du börjar sy, vrid justeringsvredet så att fotens röda linje ligger i linje med nålen. (Se bild 1.)

*Tips! Rita ett streck på tyget med en textiltinna för att lättare se var du ska sy.*

*Obs! Vissa garner fungerar bättre än andra. Mer löst tvinnade garner ger ofta bättre resultat.*

## Hämta stygn

Hämta stygnen på [www.husqvarnaviking.com](http://www.husqvarnaviking.com).

Gå till Kit för garndekorationsfot.

Klicka på länken för att hämta stygnen.

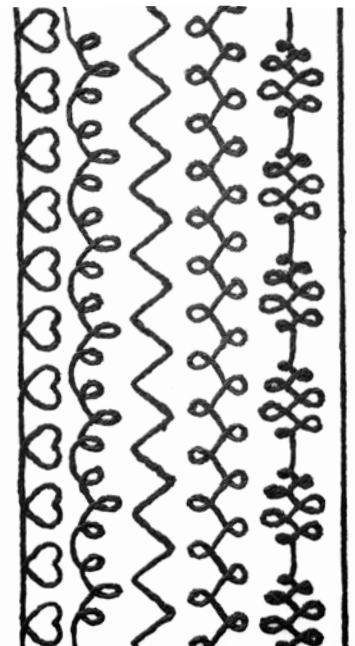

## DK TRYKFODSSÆT TIL GARNDEKORATION

Med HUSQVARNA VIKING® trykfodssættet til garndekoration kan du nemt lave flotte garndekorationer, når du syr. Dekorationen skabes ved at anvende de specialdesignede sømme til denne trykfod sammen med garn. Dekorationens effekt kan ændres dramatisk ved at bruge forskellige typer garn.

Trykfoden er designet til at skulle anvendes med specialdesignede sømme. Disse sømme kan downloades på [www.husqvarnaviking.com](http://www.husqvarnaviking.com).

*Bemærk! Der kan ikke anvendes andre sømme end de specialdesignede sømme.*

Garnfoden er udstyret med et justeringshjul. Hjulet bruges til at finjustere den røde linje, så den flugter med midterste nåleposition på trykfoden.

Når nålen er centreret over den røde linje, er det mere sandsynligt, at garnfoden vil opsamle flere slags garn.

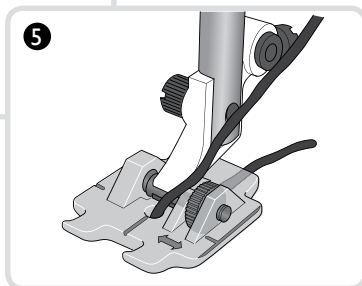
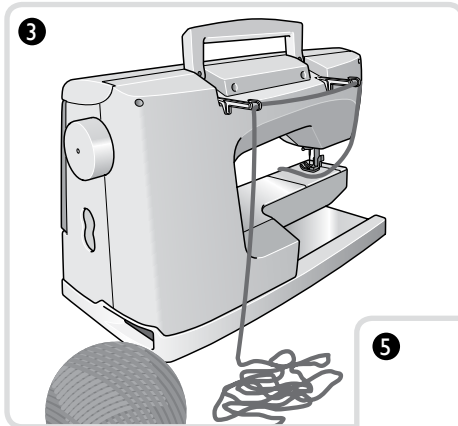
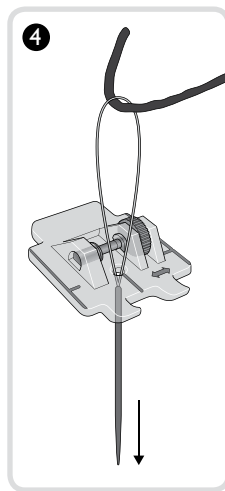
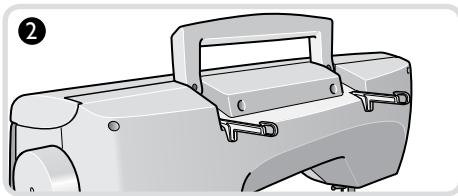
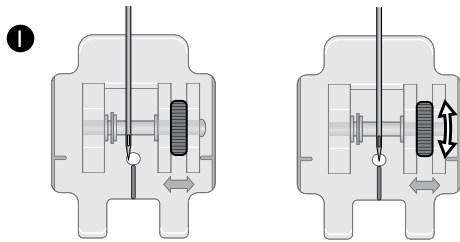

Du kan få flere oplysninger i vores online tilbehørskatalog!

## Indhold

A. Garnførere (til DESIGNER DIAMOND™-serien, DESIGNER RUBY™-serien og SAPPHIRE™ 960Q – undtagen Designer™ SE)

B. Garnførere (til DESIGNER™ SE og DESIGNER™ SE Limited Edition).

C. Garnfod

D. Garntråder

– Sømme, som kan downloades

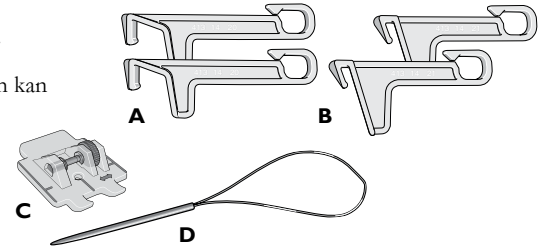

## Klargøring af maskinen til lidsning

1. Tråd maskinen med en tråd, der passer til dekorationsgarnet, eller brug en gennemsigtig tråd.
2. Monter garnførerne på maskinen i indhakkene under håndtaget på bagsiden af maskinen (se illustration 2).
3. Træk så meget garn ud af garnnøglet, som du skal bruge, og placer garntråden som vist på illustration 3. Sørg for at trække garnet ud kontinuerligt for at undgå at trække for voldsomt i garnet.
4. Placer garnet i garnførerne (se illustration 3). Det er meget vigtigt, at garnet løber jævnt, mens du syr.
5. Tråd garnet ovenfra gennem hullet i garnfoden ved hjælp af garntråderen (se illustration 4). Vi anbefaler at bruge garn med en ensartet tykkelse. Det bedste resultat opnås ved, at garnet udfylder hullet i foden, men stadig løber let igennem.
6. Klik foden fast på maskinen (se illustration 5).
7. Vælg den søm, du vil sy. Inden du begynder at sy, skal du bruge justeringshjulet til at sikre, at den røde linje på foden flugter med nålen (se illustration 1).

*Tips: Tegn en streg på stoffet med en tekstilpen, så du har noget at følge.*

*Bemærk! Visse garntyper fungerer bedre end andre. Garn med en løsere struktur giver ofte et bedre resultat.*

## Her kan du finde sømme, der kan downloades

Du kan downloade sømmene på [www.husqvarnaviking.com](http://www.husqvarnaviking.com).

Søg efter Yarn Embellishment Foot Set (Garndekorationssæt).

Klik på linket for at downloade sømmene.

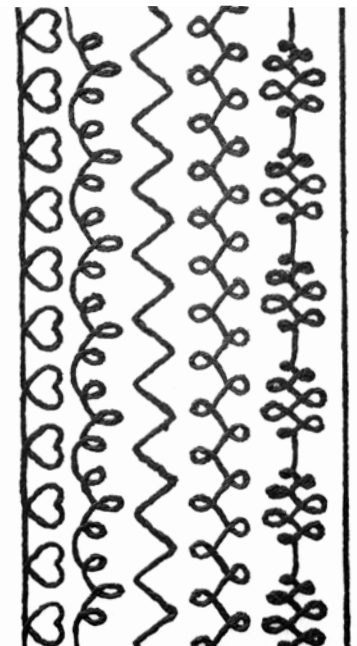

## **NO** Tilbehørssett for pyntesøm

Ved hjelp av tilbehørssettet for pyntesøm fra HUSQVARNA VIKING® kan du enkelt lage dekorasjoner når du syr med dekorgarn. Dekorasjonene lager du ved å sy sømmene som er beregnet spesielt for denne trykkfoten sammen med garn. Du kan endre den dekorative effekten dramatisk ved å bruke ulike typer garn.

Denne trykkfoten er beregnet for bruk med spialsømmer. Disse sømmen kan lastes ned fra [www.husqvarnaviking.com](http://www.husqvarnaviking.com).

*Merk: Ingen andre sømmer enn sømmer som er laget spesielt for formålet, kan brukes.*

Trykkfoten er utstyrt med et justeringshjul. Hjulet brukes til å finjustere den røde linjen, slik at den samsvarer med midtre nålstilling i trykkfoten.

Når nålen er midtstilt på den røde linjen, er det mer sannsynlig at pyntesømsfoten henter opp et større utvalg garn.

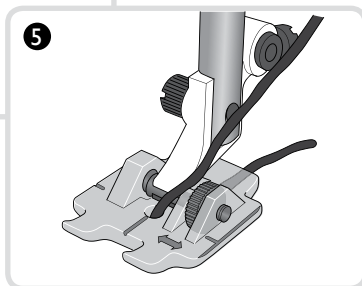
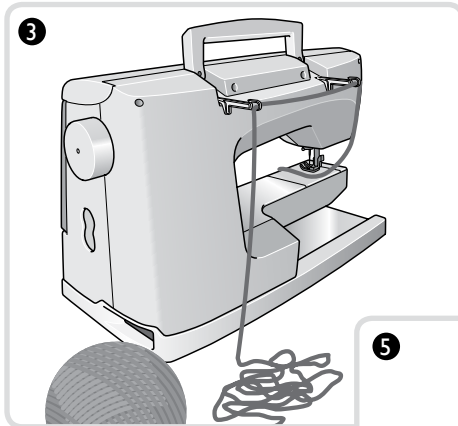
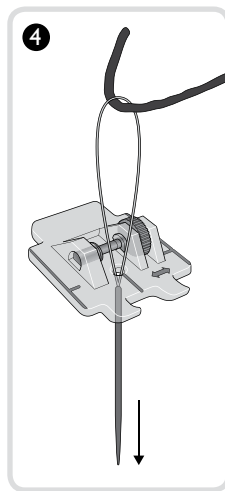
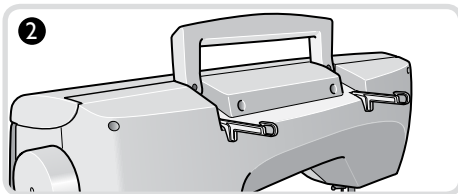
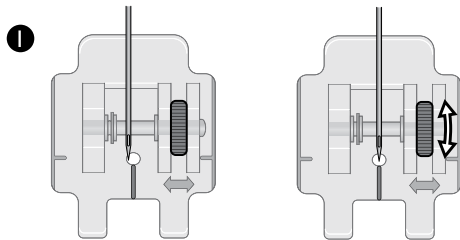

## Innhold

A. Garnførere (til DESIGNER DIAMOND™-serien, DESIGNER RUBY™-serien, SAPPHIRE™ 960Q, bortsett fra Designer™ SE)

B. Garnførere (til DESIGNER™ SE og DESIGNER™ SE Limited Edition).

C. Garnfot

D. Nåltræer

– Sømmer som kan lastes ned

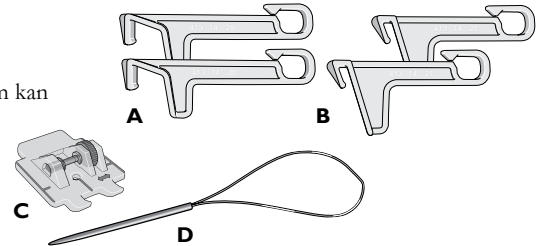

## Gjøre maskinen klar for leggsøm

1. Trå i maskinen med en tråd som passer til dekorgarnet, eller bruk en transparent tråd.
2. Fest garnførerne til maskinen i sporene under håndtaket på baksiden av maskinen (se ill. 2).
3. Trekk ut så mye garn som du trenger fra garndokken, og plasser det som vist i ill. 3. Pass på å trekke ut garnet kontinuerlig for å unngå at garnet blir for stramt.
4. Sett garnet i garnførerne (se ill. 3). Det er svært viktig at garnet går lett mens du syr.
5. Trå garnet fra oversiden og gjennom hullet i garnfoten ved bruk av nåltræeren (se ill. 4). Vi anbefaler at du bruker garn med jevn tykkelse. For best resultat bør garnet fylle hullet i foten, men likevel gå lett gjennom den.
6. Fest foten til maskinen (se ill. 5).
7. Velg sømmen du vil sy. Før du begynner å sy, bruker du justeringshjulet for å sørge for at den røde linjen på trykkfoten samsvarer med nålen (se ill. 1).

*Tips: Tegn en strek med en merkepenn, slik at det blir enklere å sy.*

*Merk: Enkelte typer garn fungerer bedre enn andre. Garn med en løsere struktur gir ofte et bedre resultat.*

## Sømmer for nedlasting

Du kan laste ned sømmene ved å gå til [www.husqvarnaviking.com](http://www.husqvarnaviking.com).

**Søk etter** tilbehørssett for pyntesøm.

**Klikk** på koblingen for å laste ned sømmene.

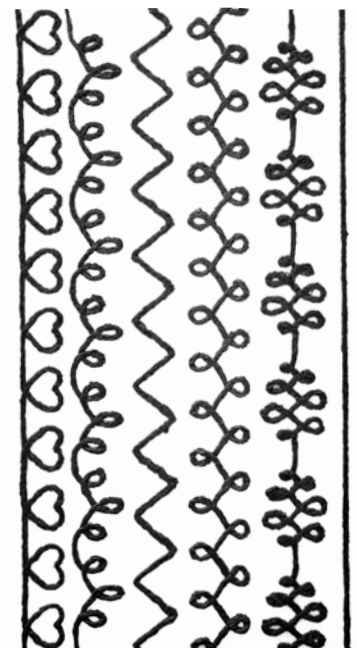

Se bruksanvisningen for tilbehør på nettet for å få mer informasjon.



## DE Reliefeffekt-Set

Mit dem Reliefeffekt-Set von HUSQVARNA VIKING® entstehen beim Nähen mit Strukturgarne, wie Wolle, fantastische Ziereffekte. Dafür verwenden Sie speziell für diese Technik entwickelt Stiche und Wollgarn. Durch die Verwendung unterschiedlicher Garnarten können Sie den Effekt zusätzlich verstärken.

Der Nähfuß wurde speziell für diese besondere Art von Stichen entwickelt. Die Stiche können Sie unter [www.husqvarnaviking.com](http://www.husqvarnaviking.com) herunterladen.

*Hinweis: Hierfür eignen sich nur die speziell entwickelten Stiche.*

Der Nähfuß ist mit einem kleinen Stellrad versehen. Damit lässt sich die rote Linie so einstellen, dass sie genau auf die Nadel-Mittenposition am Fuß trifft.

Wir empfehlen für das beste Nähergebnis, die Nadel an der roten Linie auszurichten. So werden die Wollfäden besser von der Nadel erfasst.

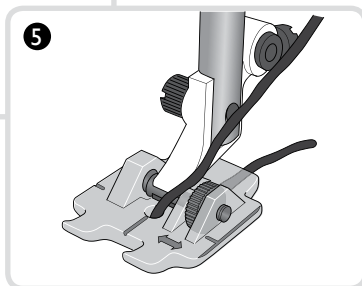
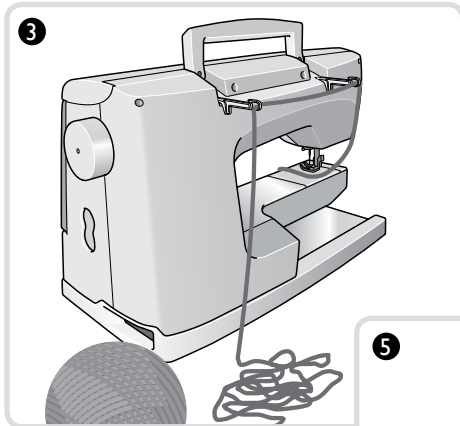
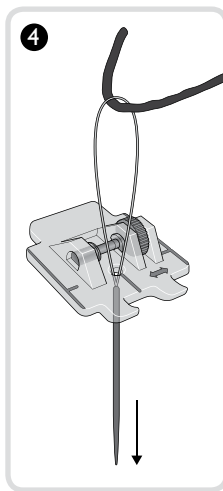
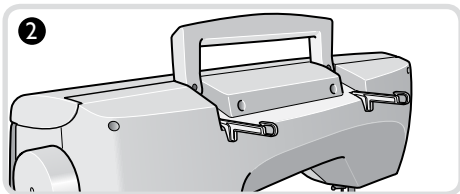
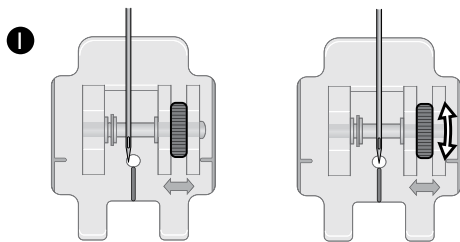

## Im Set enthalten

- A. Garnführungen (für die Serien DESIGNER DIAMOND™, DESIGNER RUBY™ und SAPPHIRE™ 960Q bis auf das Modell Designer™ SE)
  - B. Garnführungen (für die DESIGNER™ SE und die DESIGNER™ SE Limited Edition).
  - C. Reliefeffektfuß
  - D. Garneinfädler
- Stiche zum Herunterladen

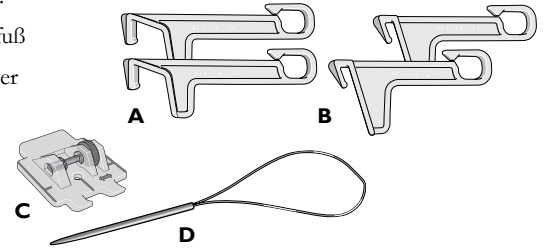

## Vorbereitung

1. Fädeln Sie die Nähmaschine mit einem farblich zum Wollgarn passenden Oberfaden ein, oder wählen Sie transparentes Garn.
2. Befestigen Sie die zusätzlichen Garnführungen an den Aussparungen hinten an der Maschine unter dem Griff (s. Abb. 2).
3. Rollen Sie vom Garnknäuel, für Ihre Effektnähte, so viel Garn wie erforderlich ab und legen Sie es gemäß Abb. 3 neben die Maschine. Vergewissern Sie sich, dass das Effektgarn leicht läuft, ohne Zug auszuüben.
4. Legen Sie das Garn in die Garnführungen ein (s. Abb. 3). Es ist sehr wichtig, dass das Garn beim Nähen leicht abrollen kann.
5. Fädeln Sie das Garn mit Hilfe des Garneinfädlers von oben durch die Öffnung im Nähfuß (s. Abb. 4). Wir empfehlen die Verwendung von Garn mit gleichmäßiger Stärke. Das beste Ergebnis erzielen Sie mit Effektgarn, das die Stärke der Öffnung des Nähfußes hat und dennoch leicht abläuft.
6. Setzen Sie den Reliefeffektfuß ein (siehe Abb. 5).
7. Wählen Sie den Stich aus, den Sie nähen möchten. Bevor Sie mit dem Nähen beginnen, sorgen Sie mit dem Stellrad dafür, dass die rote Linie am Nähfuß mit der Nadel übereinstimmt (siehe Abb. 1).

*Tipp: Ziehen Sie zur Orientierungshilfe mit einem Stoffmarker eine Linie.*

*Hinweis: Einige Garne eignen sich besser für Reliefeffekte als andere. Garn mit einer lockeren Struktur führt meistens zu besseren Ergebnissen.*

## So finden Sie die Stiche zum Herunterladen

Gehen Sie zum Download auf [www.husqvarnaviking.com](http://www.husqvarnaviking.com).

Suchen Sie hier das Reliefeffektfuß-Set.

Klicken Sie dann zum Herunterladen auf den Link.

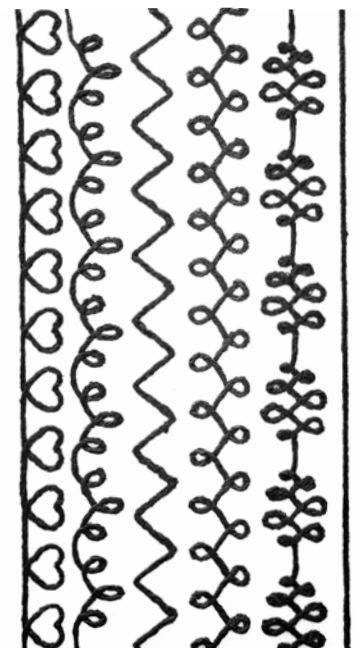

Nähere Informationen hierzu finden Sie im Zubehörkatalog.

## NL Garendecoratie Naaivoetenset

Met de HUSQVARNA VIKING® Garendecoratie Naaivoetenset kunt u eenvoudig decoratieve versieringen met garen maken tijdens het naaien. De versiering ontstaat als u de speciaal voor deze naaivoet ontworpen steken gebruikt met garen. Het effect van de versiering kan totaal anders worden door verschillende soorten garen te gebruiken.

Deze naaivoet is ontworpen voor gebruik met speciaal ontworpen steken. U kunt deze steken downloaden op [www.husqvarnaviking.com](http://www.husqvarnaviking.com).

*Let op: Er kunnen uitsluitend speciaal ontworpen steken worden gebruikt.*

De garendecoratievoet heeft een stelwiel. Het wiel wordt gebruikt om de rode lijn zo af te stellen dat deze samenvalt met de middelste naaldpositie op de naaivoet.

Als de naald is afgesteld op de rode lijn, zal de garendecoratievoet meer verschillende soorten garen oppakken.

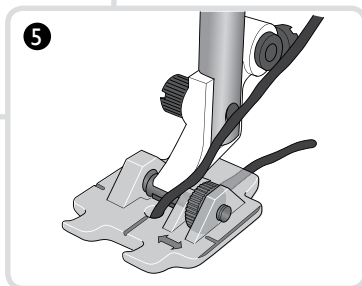
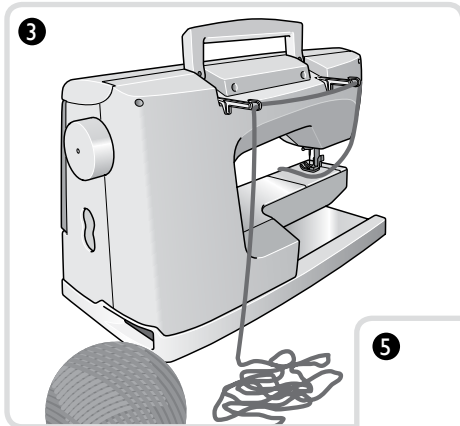
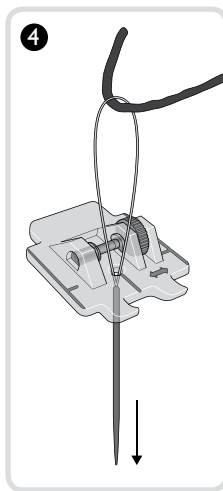
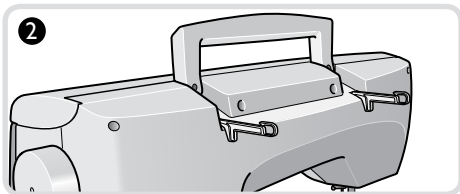
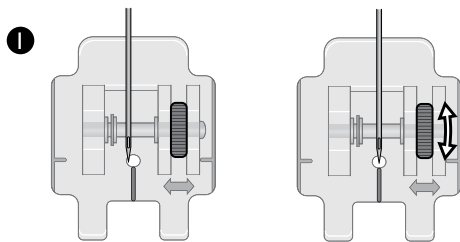

## Inhoud

A. Garengeluiders (voor de serie DESIGNER DIAMOND™, de serie DESIGNER RUBY™, SAPPHIRE™ 960Q, met uitzondering van de Designer™ SE)

B. Garengeluiders (voor DESIGNER™ SE en DESIGNER™ SE Limited Edition).

C. Garendecoratievoet

D. Draadinsteker voor garen

- Te downloaden steken

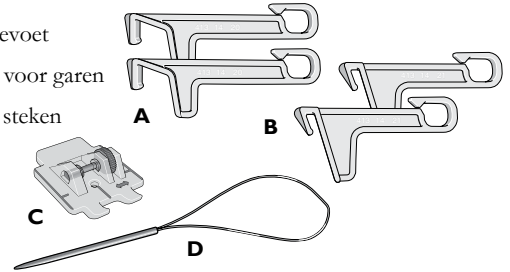

## De machine voorbereiden op het opnaaien van draden

- Rijg de machine in met naaigaren dat bij het decoratieve garen past of gebruik transparant garen.
- Bevestig de garengeluiders op uw machine in de uitsparingen onder de hendel op de achterkant van de machine (zie afb. 2).
- Trek zoveel draad uit de bol garen als u nodig heeft en leg het neer zoals op afb. 3. Trek het garen gelijkmatig uit de bol om er niet te veel kracht op te zetten.
- Leg het garen in de garengeluiders (zie afb. 3). Het is erg belangrijk dat het garen soepel loopt tijdens het naaien.
- Rijg het garen met de draadinsteker van bovenaf door het gat in de garendecoratievoet (zie afb. 4). We raden aan om garen met een gelijkmatige dikte te gebruiken. Voor het beste resultaat moet het garen het gat in de naaivoet opvullen maar er nog wel makkelijk doorheen lopen.
- Klik de naaivoet op de machine. (Zie afb. 5).
- Selecteer de steek die u wilt naaien. Gebruik het stelwielje voordat u begint te naaien om ervoor te zorgen dat de rode lijn op de naaivoet gelijk loopt met de naald. (Zie afb. 1).

*Tip: Trek een lijn op de stof met een stofmarkeerpen, zodat u die kunt volgen.*

*Let op: Sommige garens werken beter dan andere. Garen met een lossere structuur geeft vaak een beter resultaat.*

## Waar vindt u de steken om te downloaden

Om de steken te downloaden, gaat u naar [www.husqvarnaviking.com](http://www.husqvarnaviking.com).

Zoek de Garendecoratie Naaivoetenset op.

Klik op de link om de steken te downloaden.

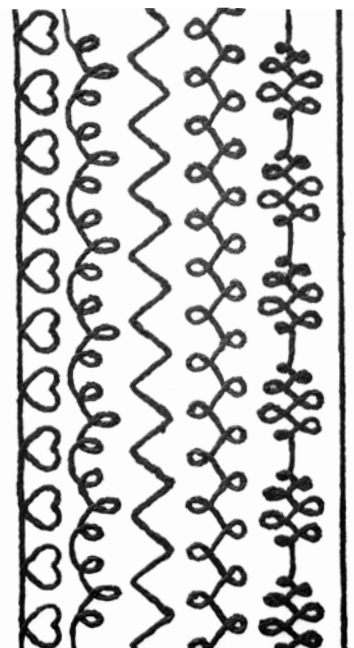

Ga voor meer informatie naar de online Gebruiksaanwijzing Accessoires.



## FR Jeu de pied pour couché de cordonnet

Avec le jeu de pied pour couché de cordonnet HUSQVARNA VIKING®, vous pouvez facilement créer de magnifiques décorations en laine. La décoration est créée en utilisant les points spécialement conçus pour ce pied et de la laine. L'effet de la décoration peut être modifié considérablement en utilisant différents types de laine.

Ce pied -de-biche doit être utilisé avec des points spécialement conçus. Vous pouvez télécharger ces points sur [www.husqvarnaviking.com](http://www.husqvarnaviking.com).

*Remarque : vous ne pouvez utiliser que les points spécialement conçus.*

Le pied pour couché de cordonnet est muni d'une molette de réglage. La molette est utilisée pour ajuster précisément la ligne rouge, afin qu'elle corresponde à la position centrale de l'aiguille sur le pied.

Lorsque l'aiguille est centrée sur la ligne rouge, il est plus probable que le pied pour couché de cordonnet saisisse une plus grande largeur de laine.

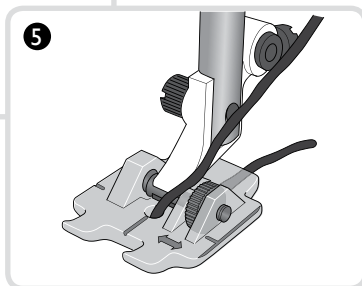
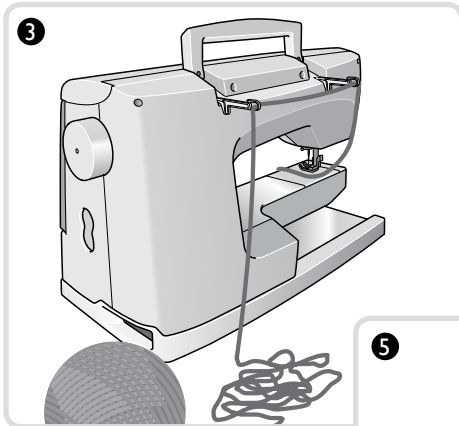
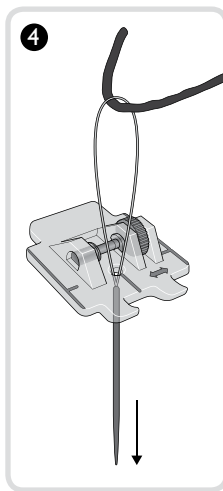
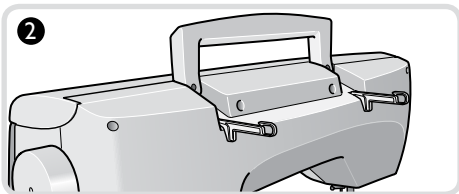
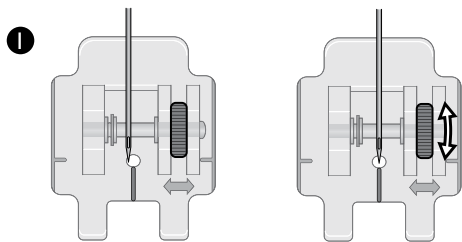

Pour de plus amples informations, allez sur le Guide d'utilisateur des accessoires en ligne !

## Contenu

- A. Guides-laines (pour la série DESIGNER DIAMOND™, la série DESIGNER RUBY™, la SAPHIRE™ 960Q, hormis la Designer™ SE)
  - B. Guides-laines (pour la DESIGNER™ SE et la DESIGNER™ SE Édition Limitée).
  - C. Pied pour couché de cordonnet
  - D. Enfileur
- Points à télécharger

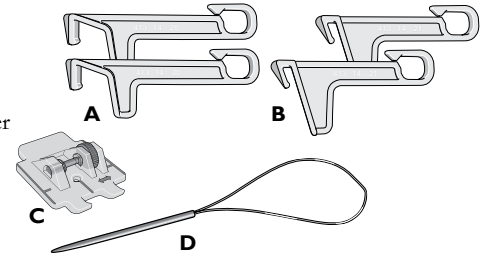

## Préparation de la machine pour utilisation du guide-laine

1. Enfilez la machine avec un fil accordé à la laine décorative ou utilisez un fil transparent.
2. Posez le guide-laine sur votre machine dans les encoches sous la poignée du côté droit de la machine (voir fig. 2).
3. Tirez la quantité de laine dont vous avez besoin de la pelote et placez-la comme indiqué à la fig. 3. Assurez-vous de tirer la laine continuellement pour éviter de trop forcer sur la laine.
4. Mettez la laine dans les guides-laines (voir fig. 3). Il est très important que la laine se déroule en douceur pendant que vous cousez.
5. Enfilez la laine par le dessus dans le trou du pied pour couché de cordonnet à l'aide de l'enfileur (voir fig. 4). Nous recommandons d'utiliser une laine de grosseur régulière. Pour obtenir les meilleurs résultats, la laine doit remplir le trou dans le pied tout en la traversant sans difficultés.
6. Posez le pied sur la machine. (Voir l'illustration 5).
7. Sélectionnez le point que vous souhaitez coudre. Avant de commencer à coudre, utilisez la molette de réglage pour assurer que la ligne rouge sur le pied correspond à l'aiguille. (Voir l'illustration 1).

*Astuces : tracez une ligne sur le tissu avec un marqueur textile pour faciliter le guidage.*

*Remarque : certaines laines fonctionnent mieux que d'autres. Les laines avec une structure plus relâchée donnent souvent un meilleur résultat.*

## Où trouver les points à télécharger

Pour télécharger les points, allez sur [www.husqvarnaviking.com](http://www.husqvarnaviking.com).

Trouvez le Jeu de pied pour couché de cordonnet.

Cliquez sur le lien pour télécharger les points.

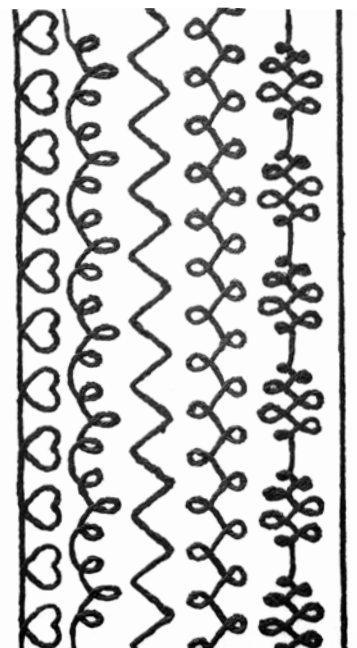

## IT Kit piedino per applicazione di cordoncino

Il Kit piedino per applicazione di cordoncino HUSQVARNA VIKING® consente di applicare facilmente il cordoncino durante il cucito. L'abbellimento viene creato durante il cucito utilizzando punti progettati in modo speciale per questo piedino insieme al cordoncino. L'effetto di abbellimento può essere modificato in maniera rilevante utilizzando diversi tipi di cordoncino.

Il piedino è progettato per essere utilizzato con punti progettati in modo speciale. È possibile scaricare questi punti sul sito [www.husqvarnaviking.com](http://www.husqvarnaviking.com).

*Nota: è possibile utilizzare solamente i punti speciali.*

Il piedino per cordoncino è dotato di una rotellina di regolazione. La rotellina è utilizzata per regolare la linea rossa in modo da farla corrispondere alla posizione centrale dell'ago sul piedino.

Quando l'ago viene centrato sulla linea rossa, è più probabile che il piedino raccolga più cordoncino.

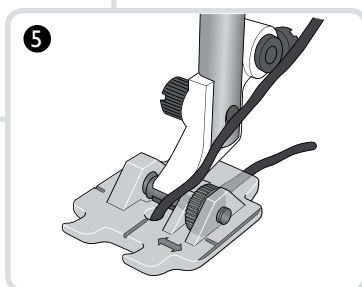
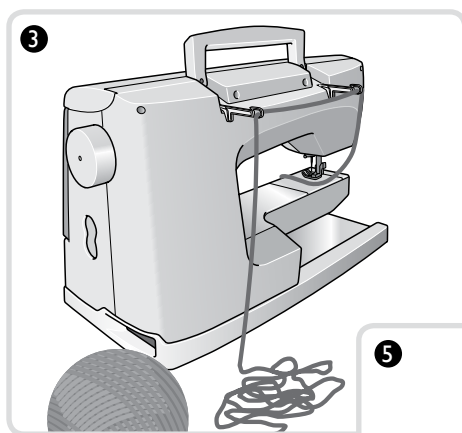
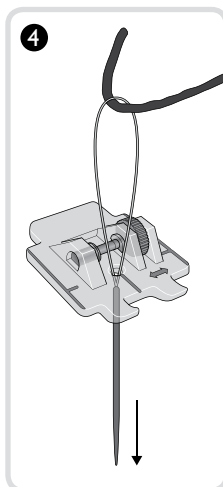
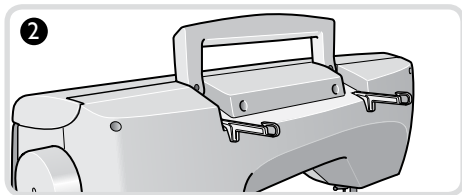
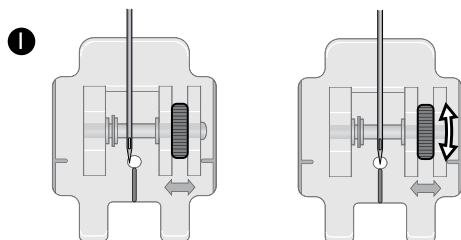

Per ulteriori informazioni, vedere la Guida agli accessori.

## Sommario

A. Guide per cordoncino (per la linea DESIGNER DIAMOND™, linea DESIGNER RUBY™, SAPPHIRE™ 960Q, salvo la Designer™ SE)

B. Guide per cordoncino (per DESIGNER™ SE e DESIGNER™ SE Limited Edition).

C. Piedino per cordoncino

D. Infila ago per cordoncino

– Punti da scaricare

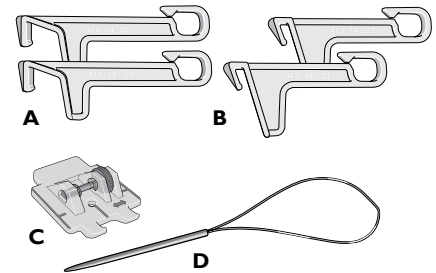

## Preparazione della macchina per l'applicazione del cordoncino

1. Infilare la macchina con un filato abbinato al cordoncino decorativo o utilizzare un filato trasparente.
2. Montare le guide cordoncino sulla macchina negli incavi sotto la maniglia, sul lato posteriore della macchina (v. fig. 2).
3. Srotolare il gomitolo quanto basta e disporre il cordoncino come in fig. 3. Verificare che il filo si srotoli in continuo per evitare che si sforzi troppo.
4. Inserire il cordoncino nelle apposite guide (v. fig. 3). È molto importante che, mentre si cuce, il cordoncino si svolga senza problemi.
5. Dall'alto, infilare il cordoncino nel foro del piedino, utilizzando l'apposito infila ago (Fig. 4). Si consiglia di utilizzare un cordoncino di spessore uniforme. Per risultati ottimali, il cordoncino inserito nel foro del piedino deve scorrervi agevolmente. j
6. Innestare il piedino nella macchina. (Fig. 5).
7. Selezionare il punto che si desidera cucire. Prima di iniziare a cucire, utilizzare il volantino per verificare che la linea rossa sul piedino corrisponda all'ago. (Fig. 1).

*Suggerimenti: tracciare una linea sul tessuto con l'apposito pennarello, per facilitare il lavoro.*

*Nota: alcuni cordoncini funzioneranno meglio di altri. I cordoncini con struttura lasca daranno spesso i migliori risultati.*

## Modalità di ricerca dei punti da scaricare

Per scaricare i punti, andare su [www.husqvarnaviking.com](http://www.husqvarnaviking.com).

Cercare Set per applicazione di cordoncino.

Fare clic sul link per scaricare i disegni.

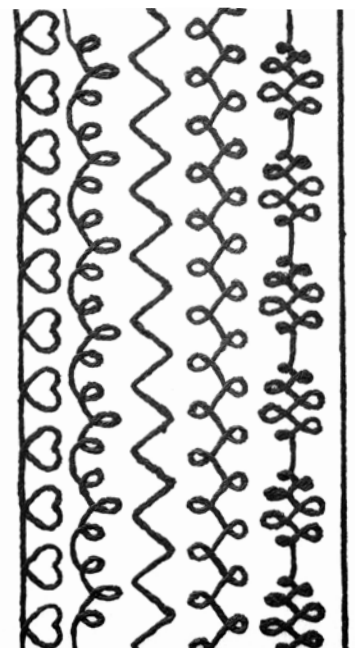

## ES Juego del prensatelas para la decoración con hilos gruesos

Gracias al juego del prensatelas para la decoración con hilos gruesos de HUSQVARNA VIKING®, podrá crear fácilmente decoraciones con hilos gruesos en sus trabajos de costura. Las decoraciones se crean al coser, empleando las puntadas especialmente diseñadas para este prensatelas, junto con el hilo grueso. El efecto de la costura decorativa puede variar enormemente utilizando diferentes tipos de hilos.

Este prensatelas está diseñado para su uso con puntadas especialmente diseñadas. Estas puntadas se pueden usar descargar en [www.husqvarnaviking.com](http://www.husqvarnaviking.com).

*Nota: No se pueden utilizar otras puntadas, salvo las diseñadas especialmente.*

El prensatelas para hilos gruesos está equipado con una rueda de ajuste. La rueda se utiliza para un ajuste preciso de la línea roja, de modo que coincida con la posición central de la aguja en el prensatelas.

Cuando la aguja está centrada en la línea roja, es más probable que el prensatelas para hilos gruesos recoja una gama más amplia de hilos.

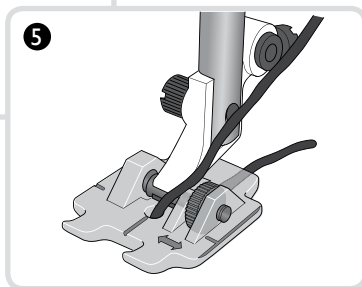
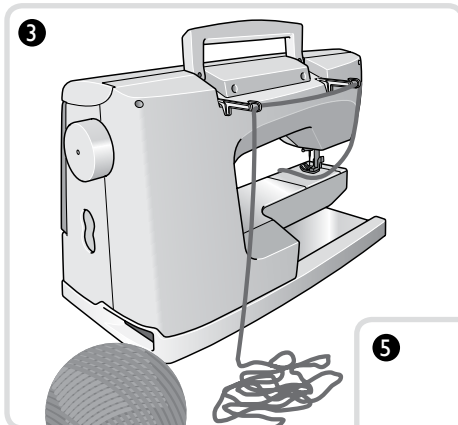
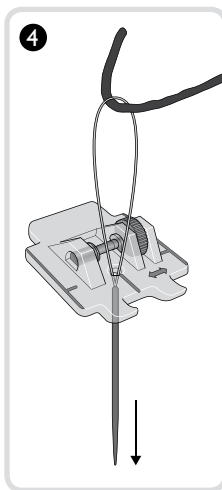
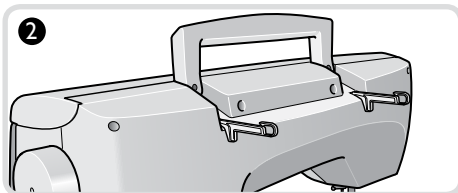
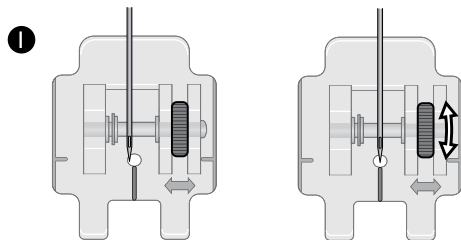

## Índice

A. Guías de hilos gruesos (para la serie DESIGNER DIAMOND™, DESIGNER RUBY™ Y SAPPHIRE™ 960Q, excepto para Designer™ SE)

B. Guías de hilos gruesos (para DESIGNER™ SE y DESIGNER™ SE Edición Limitada).

C. Prensatelas para hilos gruesos

D. Enhebrador de hilos gruesos

– Puntadas para descargar

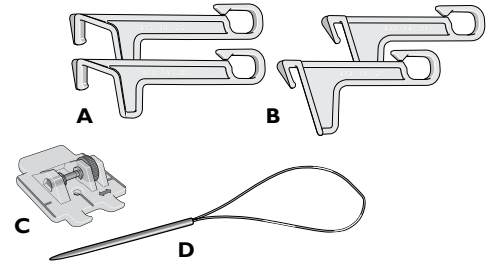

## Preparación de la máquina para el bordado de hilos tendidos

1. Enhebre la máquina con un hilo del mismo color que el cordón decorativo o utilice hilo transparente.
2. Acople la guía de hilos gruesos en su máquina, en las muescas que hay bajo el asa en la parte posterior de la máquina (véase la ilustración 2).
3. Tire del ovillo para sacar todo el hilo grueso que necesite y colóquelo como se muestra en la ilustración 3. Asegúrese de sacar el hilo grueso de forma continua para evitar una tensión excesiva.
4. Coloque el hilo grueso en la guía (véase la ilustración 3). Es muy importante que el hilo grueso se deslice suavemente mientras cose.
5. Enhebre el hilo grueso desde la parte superior a través del orificio del prensatelas, usando el enhebrador (véase la ilustración 4). Recomendamos utilizar un hilo grueso con un espesor uniforme. Para obtener los mejores resultados, el hilo grueso debe llenar el hueco del prensatelas y seguir deslizándose fácilmente a través del mismo.
6. Encaje el prensatelas en la máquina. (Véase la ilustración 5)
7. Seleccione la puntada que desea utilizar. Antes de comenzar a coser, utilice la rueda de ajuste para garantizar que la línea roja del prensatelas coincida con la aguja. (Véase la ilustración 1)

*Sugerencias: Trace una línea en la tela con un marcador para que resulte más sencillo.*

*Nota: Algunos hilos gruesos funcionan mejor que otros. Los hilos gruesos con una estructura más suelta suelen proporcionar mejores resultados.*

## Dónde encontrar las puntadas para su descarga

Para descargar las puntadas, visite [www.husqvarnaviking.com](http://www.husqvarnaviking.com).

Busque el juego del prensatelas para la decoración con hilos gruesos

Haga clic en el enlace para descargar las puntadas.

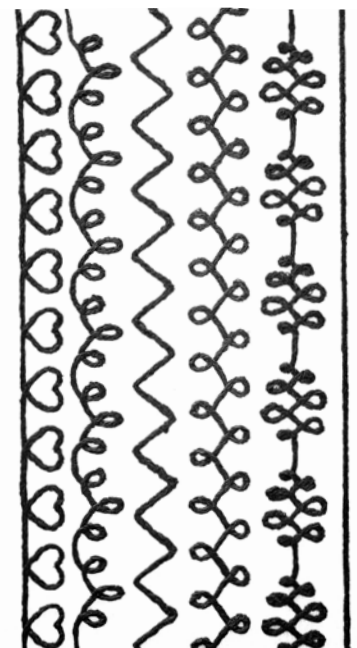

Si desea obtener más información visite la guía online de accesorios para el usuario.



## FI Nyörikoristelujalkasetti

HUSQVARNA VIKING® -nyörikoristelujalkasetin avulla on helppo luoda ompelutyöhön koristeellisia lankasomisteita. Koriste syntyy, kun ompelet tälle jalalle suunniteltuja erikoisompeleita yhdessä nyörilangan kanssa. Koristeen ilme muuttuu täysin käyttämällä erilaista lankaa.

Tämä paininjalka on suunniteltu käytettäväksi erikoisompeleiden kanssa. Voit ladata nämä ompeleet verkkosivulta [www.husqvarnaviking.com](http://www.husqvarnaviking.com).

*Huomaa: Älä käytä mitään muuta kuin tätä jalkaa varten suunniteltuja erikoisompeleita.*

Nyörijalassa on säätöpyörä. Pyörän avulla siirät punaista viivaa niin, että se kohdistuu neulan keskiasentoon jalassa.

Kun neula keskitetään punaisen viivan kohdalle, nyörijalka tarttuu useammanlaisiin lankoihin.

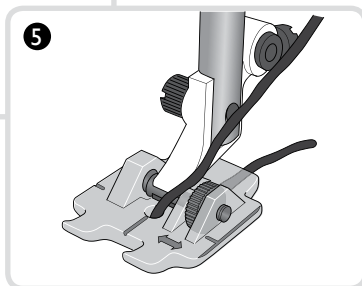
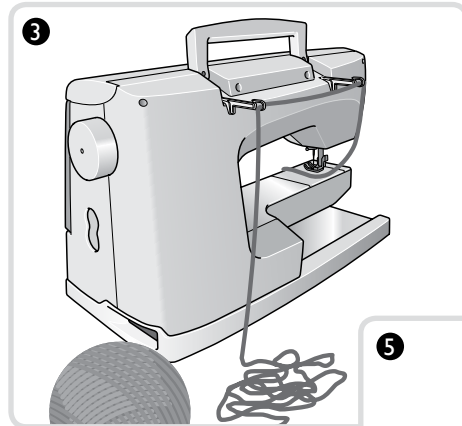
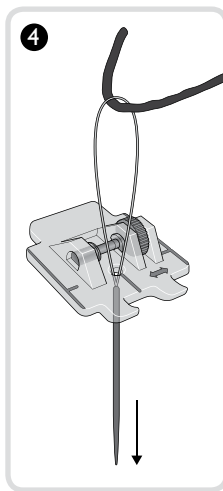
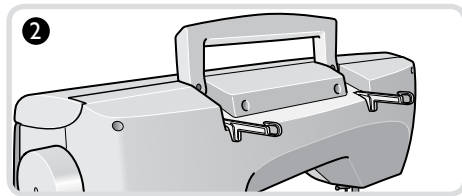
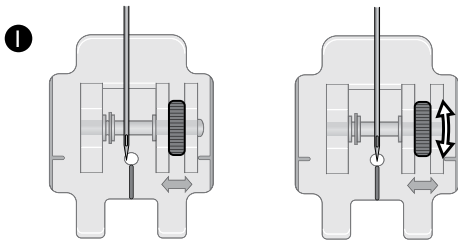

Saat lisätietoa verkkosivulla olevasta Lisätarvikeoppaasta!

## Sisällys

A. Nyörirohjaimet (*DESIGNER DIAMOND™ -sarjan ja DESIGNER RUBY™ -sarjan koneille SAPHIRE™ 960Q:lle, paitsi Designer™ SE:lle*)

B. Nyörirohjaimet (*DESIGNER™ SE- ja DESIGNER™ SE Limited Edition -malleille.*)

C. Nyörijalka

D. Pujotin

– Ladattavat ompeleet

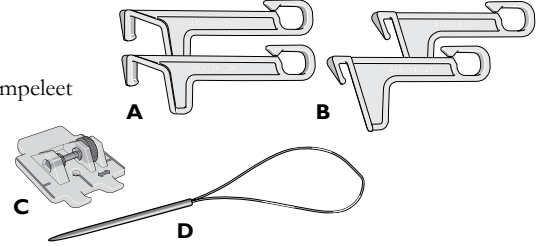

## Koneen valmistelu nyörikoristeen ompeluun

1. Pujota koneeseen koristenyöriin sopiva lanka tai läpinäkyvä lanka.
2. Kiinnitä nyörirohjaimet koneen takana olevan kahvan alapuolella sijaitseviin koloihin (katso kuva 2).
3. Vedä tarvittava määrä lankaa kerästä ja sijoita se kuvan 3 mukaisesti. Muista vetää lankaa esiin niin, että se juoksee vapaasti ja kiristymättä.
4. Aseta lanka nyörirohjaimiin (katso kuva 3). On hyvin tärkeää, että lanka juoksee tasaisesti ompelun aikana.
5. Pujota lanka pujottimen avulla yläkautta nyörijalan reiän läpi (katso kuva 4). Suosittelemme tasaisen paksuista lankaa. Paras tulos syntyy, jos lanka täyttää reiän kokonaan mutta kulkee silti vapaasti sen läpi.
6. Napsauta jalka koneeseen. (Katso kuva 5.)
7. Valitse haluamasi ommel. Aseta ennen ompelun aloittamista säätöpyörä niin, että jalan punainen viiva on neulan kohdalla. (Katso kuva 1.)

*Vinkejä: Piirrä kankaalle merkintäviiva, joka helpottaa ohjaamista.*

*Huomaa: Jotkin langat toimivat tässä tekniikassa paremmin kuin toiset. Löyhärakenteinen lanka tuottaa usein paremman tuloksen.*

## Lataa erikoisompeleet netistä

Lataa ompeleet sivulta [www.husqvarnaviking.com](http://www.husqvarnaviking.com).

Etsi nyörikoristelujalkasetti.

Lataa kuvat napsauttamalla linkkiä.

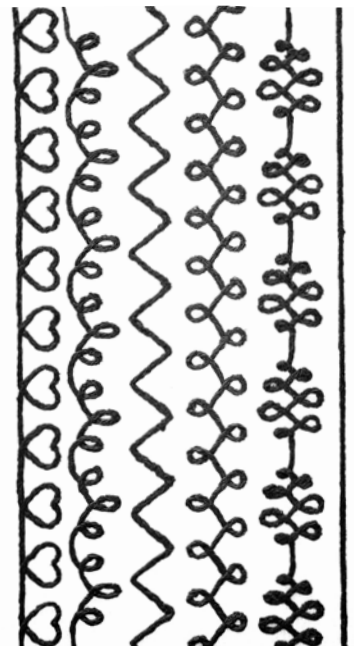

## RU Набор с прижимной лапкой для создания декоративных элементов из пряжи

С помощью набора HUSQVARNA VIKING® можно с легкостью создавать декоративные элементы из пряжи во время шитья. Создать декоративный узор во время шитья можно с помощью строчек, специально разработанных для этой лапки и пряжи. Используя разные типы пряжи, можно получать самые разные декоративные эффекты.

Прижимная лапка сконструирована для использования со специально разработанными строчками. Строчки можно загрузить с сайта [www.husqvarnaviking.com](http://www.husqvarnaviking.com).

*Примечание. Разрешается использовать только специально разработанные строчки.*

Прижимная лапка для пряжи имеет регулировочное колесо. Регулировочное колесо служит для точной установки красной линии, которая должна совпадать с центральным положением иглы на лапке.

Когда игла установлена по красной линии, лапка для пряжи способна захватывать большее количество пряжи.

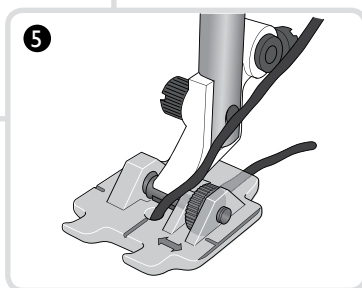
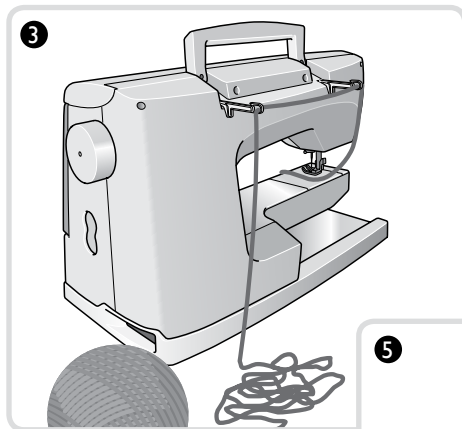
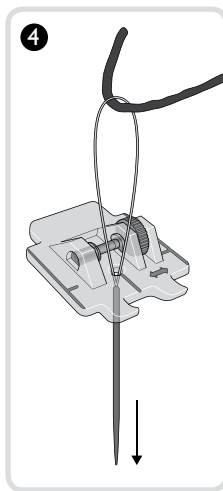
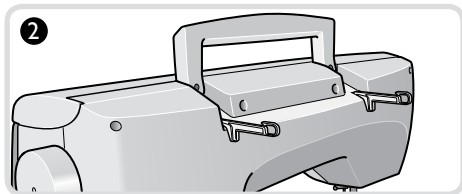
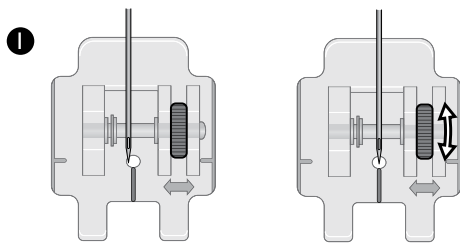

Дополнительные сведения можно найти в Каталоге аксессуаров, размещенном в Интернете.

## Содержание

A. Направители для пряжи (для машин серии DESIGNER DIAMOND™, DESIGNER RUBY™, SAPPHIRE™ 960Q, за исключением Designer™ SE)

B. Направители для пряжи (для DESIGNER™ SE и DESIGNER™ SE Limited Edition).

C. Прижимная лапка для пряжи

D. Вдеватель пряжи

– Строчки для загрузки

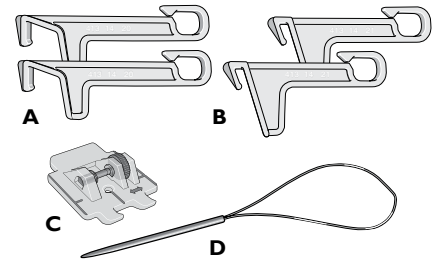

## Подготовка машины для вышивания пряжей

1. Заправьте машину нитью, соответствующей по цвету декоративной пряже, или используйте прозрачную нить.
2. Установите на машину направители для пряжи, вставив их в выемки, расположенные под ручкой на задней стороне машины (см. Рис. 2).
3. Вытяните из клубка нужное количество пряжи и расположите пряжу так, как показано на Рис. 3. Пряжу следует вытягивать из клубка заранее, чтобы она подавалась свободно и не была бы чрезмерно натянута.
4. Проденьте нить пряжи в направители (см. Рис. 3). Очень важно обеспечить плавное прохождение нити в процессе шитья.
5. С помощью вдевателя пряжи проденьте нить пряжи сверху сквозь отверстие в лапке для пряжи (см. Рис. 4). Рекомендуется использовать пряжу, имеющую равномерную толщину. Для достижения наилучшего результата пряжа должна заполнять отверстие в лапке, но в то же время легко проходить через него.
6. Установите лапку на машину. (См. Рис. 5).
7. Выберите строчку, которую будете выполнять.. До начала шитья с помощью регулировочного колеса совместите красную линию на лапке и положение иглы. (См. Рис. 1).

*Советы. Маркером для ткани нарисуйте линию, вдоль которой будете шить.*

*Примечание. С разными видами пряжи можно получить различные эффекты. Пряжа с более редкой структурой волокон часто выглядит лучше.*

## Где можно найти строчки для загрузки

Для загрузки строчек перейдите на сайт [www.husqvarnaviking.com](http://www.husqvarnaviking.com).

Найдите "Yarn Embellishment Foot Set" (Набор с прижимной лапкой для создания декоративных элементов из пряжи).

Нажмите на ссылку, чтобы загрузить строчки.

